

SMART KIT

HASZNÁLATI ÚTMUTATÓ

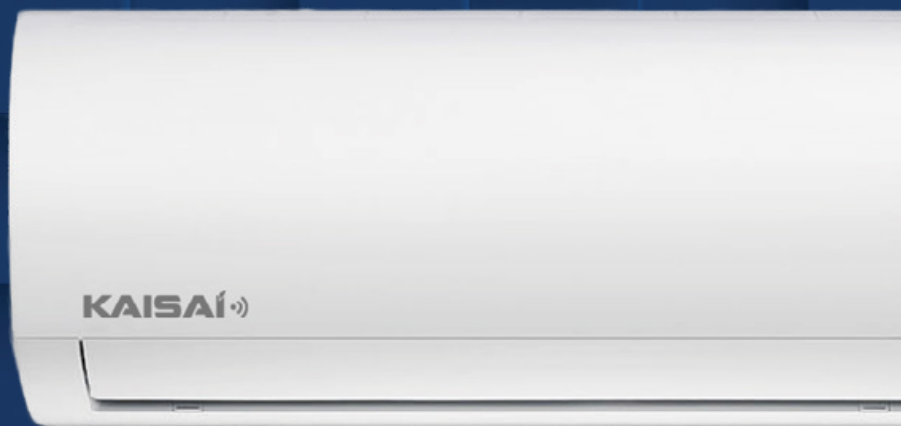

KAISAI

SMART KIT

Használati útmutató

FONTOS MEGJEGYZÉS: Olvassa el figyelmesen az útmutatót, mielőtt telepítené vagy csatlakoztatná a smart kitet. Mindképpen őrizze meg ezt az útmutatót későbbi használatra.

TARTALOM

1.Tulajdonságok.....	85
2.Előkészületek.....	85
3.Program letöltése és telepítése.....	86
4.Smart kit telepítése.....	86
5. Felhasználó regisztrálása.....	87
6. Hálózat beállítása.....	88
7.Program használata.....	92
8.Speciális funkciók.....	93
9. Figyelmeztetések.....	96

MEGFELELŐSÉGI NYILATKOZAT

Ezennel nyilatkozunk, hogy ez a klímaberendezés megfelel az 1995/5/EC direktíva által támogatott követelményeknek. További információért forduljon a klíma értékesítőjéhez.

1. TULAJDONSÁGOK

Model: OSK102

Szabvány: IEEE 802.11b/g/n

Antenna típusa: Wxternal omnidirectional Antenna

Frekvencia: WIFI 2.4G

Maximális átviteli teljesítmény: Max. 15 dBm

Működési hőmérséklet: 0°C~45°C/32°F~113°F

Működési páratartalom: 10%~85%

Betáplálás: DC 5V/300 Ma

2. ELŐKÉSZÜLETEK

Használható rendszerek: IOS, Android (Javasolt: IOS 7.0, Android 4.0).

MEGJ:

- Nem minden Android és IOS rendszer kompatibilis az applikációval. A gyártó nem vállal felelősséget a kompatibilitás hiánya miatt előforduló problémákért.

WiFi biztonság

- A Smart kit csak WPA-PSK/WPA2-PSKtitkosítással vagy titkosítás nélkül működik.WPA-PSK/WPA2-PSK titkosítás használata javasolt.

Figyelem

- Látogassa meg a termék weboldalát további információkért.
- Az okostelefon kamerájánál legalább 5 megapixel felbontásúnak kell lennie hogy a QR kódot be tudja olvasni.
- A változó hálózati tulajdonságok miatt időtűllépés előfordulhat, ilyenkor szükséges a hálózat újrakonfigurálása.

- A változó hálózati tulajdonságok miatt a vezérlés közben előfordulhat időállás. Ez esetben a kijelzőn és az applikációban mutatott információ eltérhet. Ez normális jelenség.

MEGJ: A gyártó nem vállal felelősséget bármilyen problémáért, amelyet az internet, a WiFi router vagy különböző okos eszközök okoznak. Ilyen esetben kérjük lépjen kapcsolatba a termékek gyártójával további segítségért.

3. A PROGRAM LETÖLTÉSE ÉS TELEPÍTÉSE

Figyelem: **QR kód A** és **QR kód B** csak a program letöltésére való.

QR kód A



QR kód B



- Android felhasználók: szkennelje be az A jelű kódot, vagy keressen rá a 'Nethome Plus' alkalmazásra a Google Play áruházban és töltsse le.
- iPhone felhasználók: szkennelje be a B jelű kódot, vagy keressen rá a 'Nethome Plus' alkalmazásra az App Store-ban, és töltsse le.

4. SMART KIT TELEPÍTÉSE

1. Távolítsa el a védőkupakot a smart kitről.

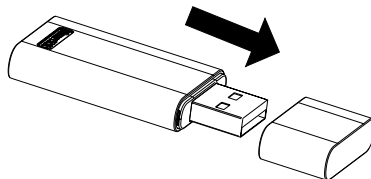

2. Nyissa fel az előlapi panelt és helyezze be a Smart Kitet a kijelölt foglalatba.

3. Rögzítse a Smart Kithez járó QR kódot a berendezés oldalára úgy, hogy az később könnyen szkennelhető legyen mobil telefontal. A QR kód akár le is fényképezhető.
FIGYELEM: ebbe a foglalatba csak a gyártó által biztosított Smart Kit helyezhető!

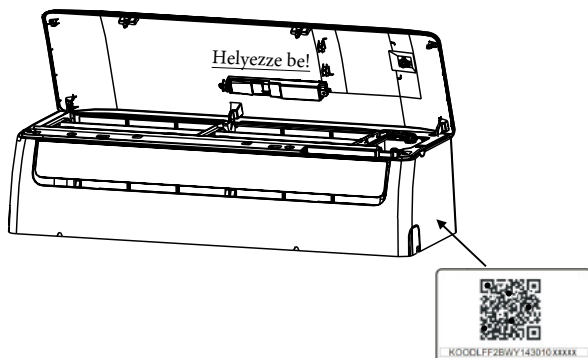

5. FELHASZNÁLÓ REGISZTRÁCIÓJA

- Bizonyosodjon meg róla hogy a mobil eszköze csatlakoztatva van a WiFi routerhez, valamint arról, hogy a router csatlakoztatva van az internethez, mielőtt végrehajtja a felhasználó létrehozását és a hálózat beállítását.
- Előnyösebb, ha a regisztrált felhasználót az e-mail fiókjába belépve, a linkre kattintva hitelesíti, ha esetleg később elfelejtené a jelszót.



1. Kattintson a "Create Account"-ra.

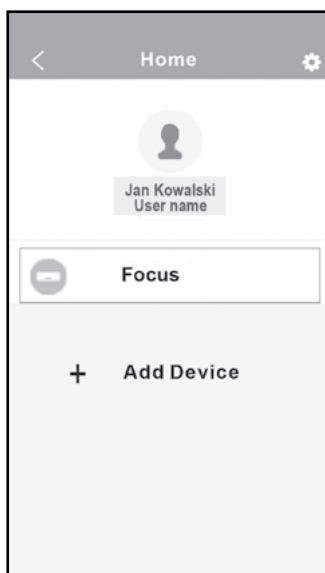

2. Írja be az e-mail címét és jelszavát, majd kattintson a "Registration" gombra.

6. HÁLÓZAT BEÁLLÍTÁSA

Figyelem:

- Szükséges minden eszközzel lecsatlakozni a konfigurálni kívánt hálózatról, hogy csak az Android vagy IOS készülékkel legyünk felcsatlakozva.
- Bizonyosodjon meg róla hogy az Android vagy IOS készülék WIFI funkciója rendesen működik, és képes automatikusan visszakapcsolódni a hálózatra.

Emlékeztető:

Amikor a klímakészülék belép AP módba, a távirányító nem tudja vezérelni. Ekkor fontos befejezni a hálózat beállítását, vagy újraindítani a berendezést. Amennyiben vár 8 percet, a légkondicionáló automatikusan kilép AP módból.

ANDORID KÉSZÜLÉK HASZNÁLATA A HÁLÓZAT BEÁLLÍTÁSÁHOZ

1. Csatlakoztassa a mobil készülékét ahhoz a WiFi hálózathoz, amelyet használni kíván.
2. Az összes többi WiFi hálózatot el kell felejtetni a mobil készülékkel, ugyanis ezek hatással lehetnek a konfigurálási folyamatra.
3. Húzza ki a villamos hálózathoz a klímaberendezést.
4. Csatlakoztassa a villamos hálózathoz a berendezést, majd hét alkalommal nyomja meg a "LED" gombot a távirányítón.
5. Amikor a klímán megjelenik az AP felirat az azt jelenti, hogy a berendezés belépett az AP módba. Bizonyos készülékeknek nincs szüksége a 2. pontra ahhoz, hogy belépjének AP módba.

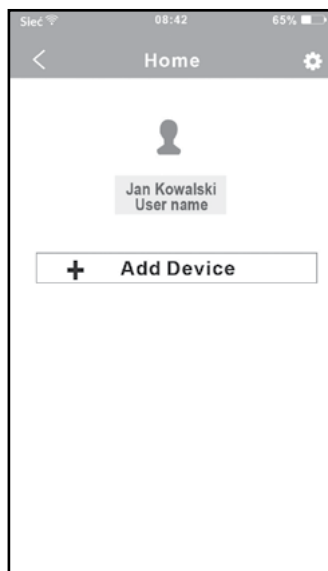

5. Nyomja meg az "+Add Device" gombot.



6. Szkenelje be a QR kódot, ami a Smart Kittel együtt volt csomagolva.



7. Válassza ki a saját WiFi hálózatát, mint a képen példaként a My Home-ot.

8. Írja be a WiFi router jelszavát, majd kattintson az OK gombra.

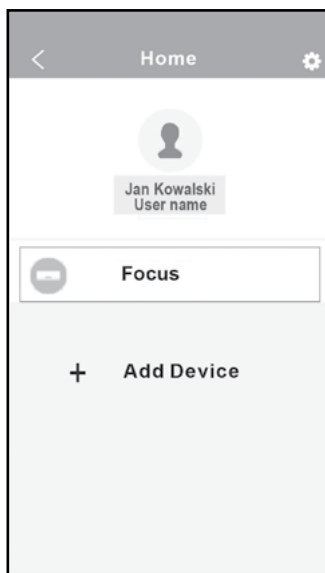

9. A beállítás sikeres volt, most már láthatja a készülékét a listán.

IOS KÉSZÜLÉK HASZNÁLATA A HÁLÓZAT BEÁLLÍTÁSÁHOZ

1. Csatlakoztassa a mobil készülékét ahhoz a WiFi hálózathoz, amelyiket használni szeretné. Ezen túl el kell felejtetni a mobil készülékkel az egyéb hálózatokat, ugyanis ezek befolyásolhatják a konfigurálási folyamatot.
2. Húzza ki a villamos hálózathoz a klímaberendezést. (néhány készüléknél)
3. Csatlakoztassa a villamos hálózathoz a berendezést, majd hét alkalommal nyomja meg a "LED" gombot a távirányítón.
4. Amikor a klímán megjelenik az AP felirat az azt jelenti, hogy a berendezés belépett az AP módba. Bizonyos készülékeknek nincs szüksége a 2. pontra ahhoz, hogy belépjenek AP módba.



5. Nyomja meg az "+Add Device" gombot.



6. Szkenelje be azt a QR kódot, amely a Smart Kittel volt csomagolva.

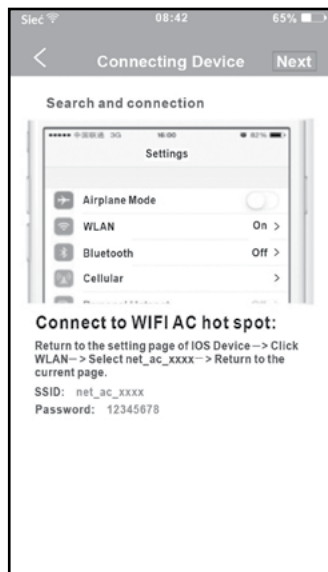

7. Olvassa el a fenti utasításokat, és nyomja meg a Home gombot, hogy visszatérjen a készülék felületéhez.

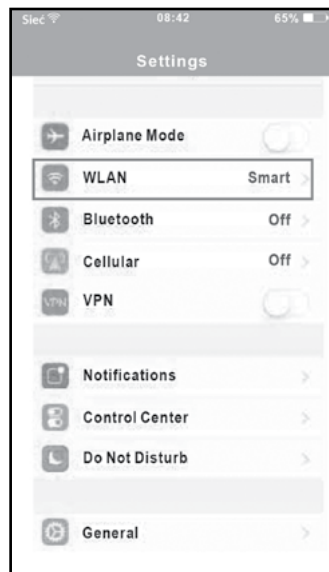

8. Kattintson a Settings (Beállítások) gombra, hogy belépjen a beállításokhoz és kiválaszthassa a WLAN/WIFI-t.

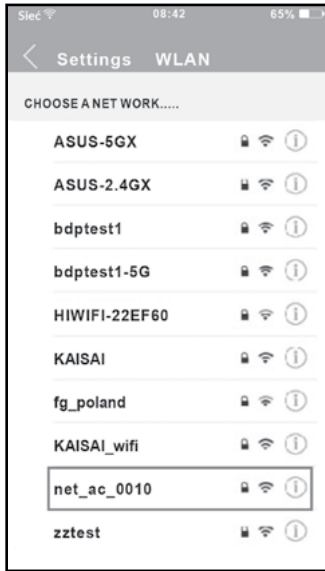

10. Válassza ki a net_ac_XXXXt.

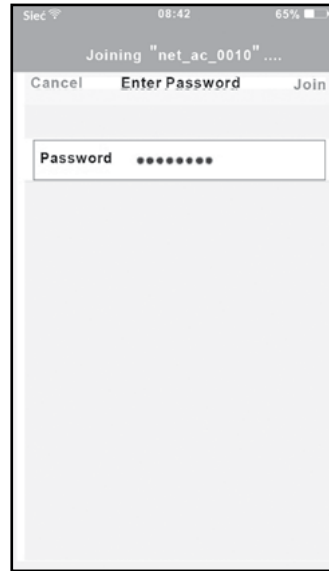

10. Írja be a gyári jelszót: 12345678 majd kattintson a "Join"-ra.



11. Térjen vissza a programba, majd kattintson a "Next"-re.



12. Válassza ki a saját WiFi hálózatát, amely a képen szereplő példában My Home.

13. Írja be a saját WiFi routerének a jelszavát, majd kattintson az OK-ra.

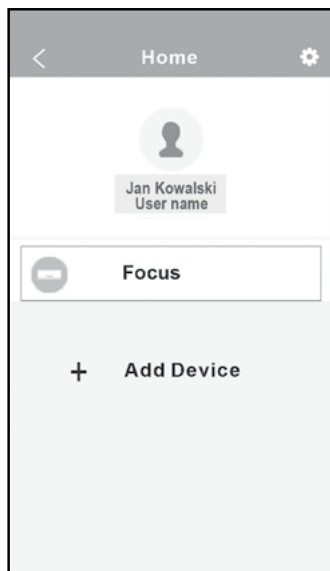

14. A beállítás sikeres, mostantól láthatja a készülékét a listán.

MEGJ:

Amikor végzett a hálózat beállításával, a program a "success" (siker) szót jeleníti meg a kijelzőn. A különböző internet beállítások miatt elképzelhető, hogy a készülék státusza valamiért offline marad. Ha ez a helyzet áll fenn, szükséges frissíteni a készülék listát a programban, hogy így a berendezés státusza online-ra. változzon. Az is megoldás lehet, hogy a klímaberendezést áramtalanítjuk, majd újra bekapcsoljuk. Ekkor néhány perc elteltével a készülék online állapotú lesz.

7. A PROGRAM HASZNÁLATA

Bizonyosodjon meg róla, hogy mind a mobil készüléke, mind a klímaberendezés csatlakoztatva van az internethez. Az interneten keresztüli vezérléshez a következő lépéseket kell követnie:

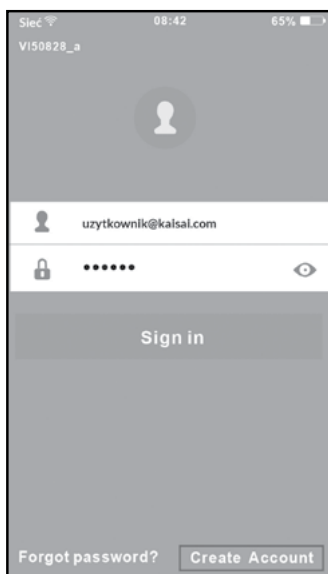

1. Írja be a felhasználó nevét és jelszavát, majd kattintson a "Sign in" gombra.

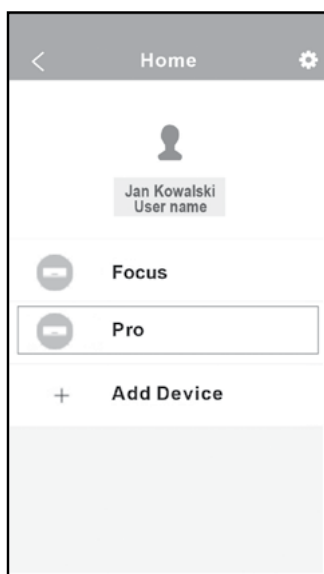

2. Válassza ki a vezérelni kívánt berendezést, hogy beléphessen a fő szabályozó feletre.

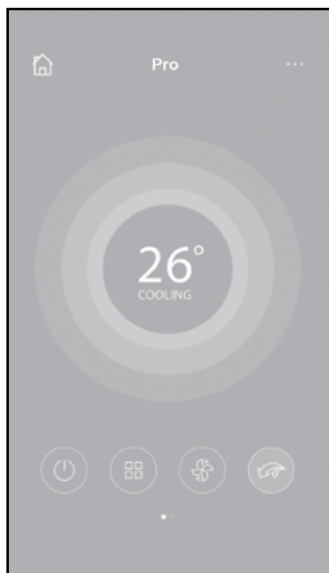

3. Itt lehetőség nyílik be/ki kapcsolni a készüléket, valamint üzemmódot, hőmérsékletet, ventilátor sebességet és egybeket megváltoztatni.

MEGJ:

Nem minden funkció vezérelhető a programmal. Például az ECO, Turbo, SWING funkciók esetében nézze meg a használati útmutatót további információkért.

8. SPECIÁLIS FUNKCIÓK

Időzítő be, Időzítő ki, 8°C-os fűtés, Alvás,

MEGJ: Amennyiben a klímakészülék nem támogatja a fenti funkciókat, azok nem lesznek elérhetőek a listában.

IDŐZÍTŐ BE/KI

Heti időtávlatban a felhasználónak lehetősége nyílik meghatározni, hogy a klímakészülék mikor kapcsoljon be és ki. Az is kiválasztható, hogy az időzítések hetente ismétlődjenek.

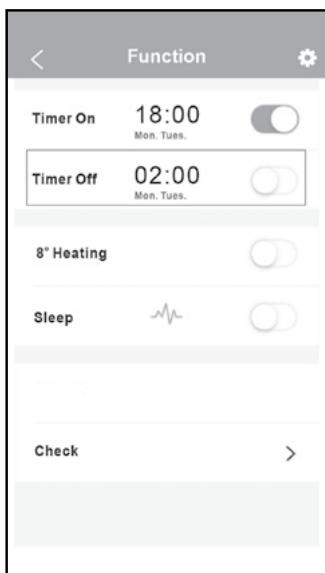
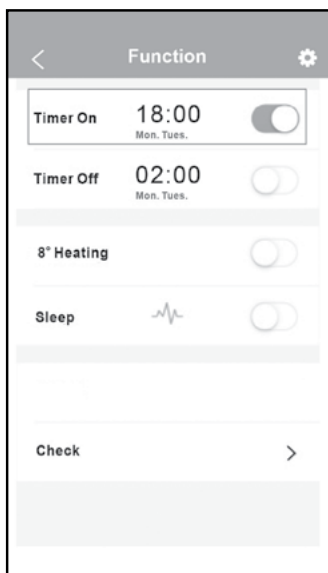

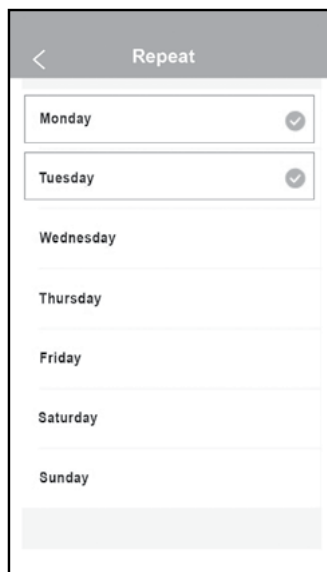
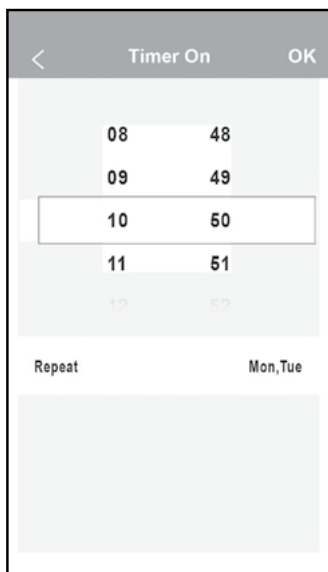

8°C FŰTÉS

Egy kattintással bekapcsolható a 8°C-os temperáló fűtés funkció. Amikor a ház hosszabb időn keresztül nincs használva, ez a funkció megvédi a berendezéseket a fagykártól.

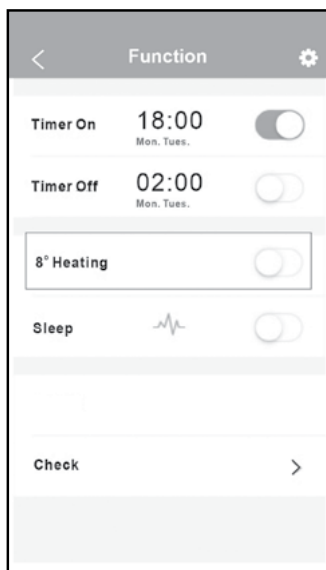

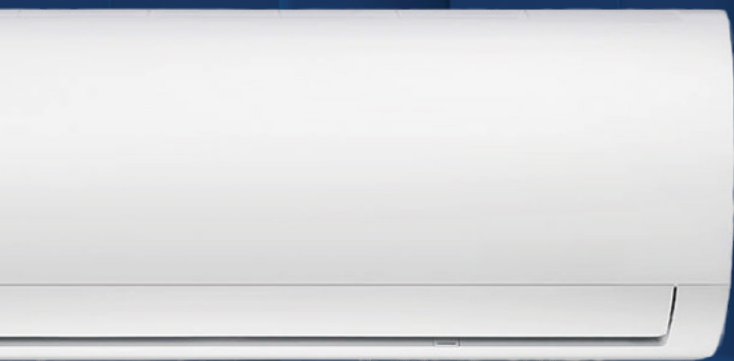

SOÓS ÉS TÁRSA ZRT. 1163 Budapest, Kövirózsa utca 5. | tel.: (1) 403 44 72 | kaisai.hu

KAISAI